

INSTRUKCJA OBSŁUGI
STACJA ZEWNĘTRZNA 82225

OPIS

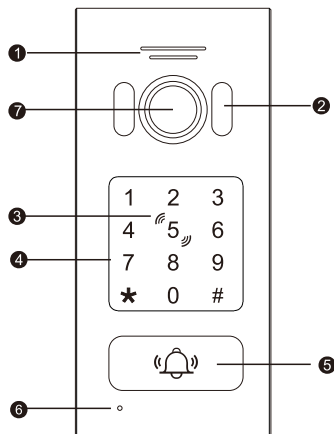

1	Głośnik
2	IR LED
3	Czytnik kart RFID 13,56 MHz MIFARE
4	Klawiatura
5	Przycisk dzwonka
6	Mikrofon
7	Kamera

PARAMETRY

1. Kąt widzenia: 140°
2. Rozdzielczość: 2.0MP
3. Tryb nocny: 5 Diod IR LED
4. Napięcie pracy: DC: +15V ~ +28V
5. Pobór mocy: czuwanie ≤150mA, praca ≤300mA (15V)
6. Temperatura pracy: -25°C ~ +50°C
7. Wilgotność otoczenia: ≤95%
8. Częstotliwość czytnika RFID: 13,56 MHz MIFARE
9. Klasa szczelności: IP 65

SCHEMAT

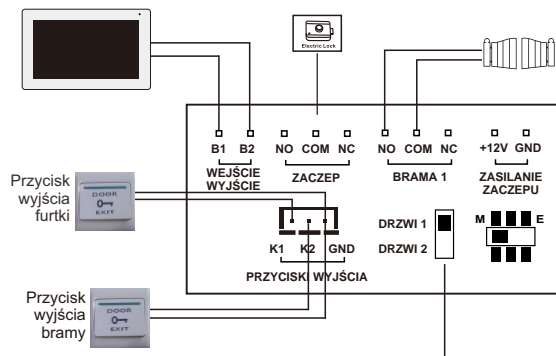

Jeśli w konfiguracji występuje jedna stacja zewnętrzna przełącznik ustawić na **DRZWI 1**. Jeśli w konfiguracji są dwie stacje, pierwszą ustawić na **DRZWI 1** a kolejną na **DRZWI 2**.

Przełącznik M i E

Przełącznik na pozycji **M** ustawia 12V na złączu ZASILANIE ZACZEPU
Przełącznik na pozycji **E** ustawia 20V na złączu ZASILANIE ZACZEPU

Sprawdź napięcie pracy swojego zaczeput przed wybraniem napięcia

WARTOŚCI DOMYŚLNE

Ustawienia domyślne	
Hasło administratora	999999
Publiczne hasło furtki	123456
Publiczne hasło bramy	456789
Sposób otwarcia furtki	Karta lub hasło
Czas otwarcia	Domyślnie 2 sekundy
Tryby bezpieczeństwa	Domyślnie wyłączone
Info: Reset stacji nie usuwa kart, breloków	

USTAWIENIA ADMINISTRATORA

1 Ustawienia domyślne

Domyślne hasło administratora: 999999
Domyślny sposób otwierania furtki: RFID
Domyślny czas otwarcia: 2 Sekundy
Tryb bezpieczny domyślnie wyłączony

2 Wejście w tryb programowania administratora

Domyślnie * 999999 #

W trybie gotowości wciśnij * **kod administratora #** aby wejść w tryb programowania. Stacja wyda dwukrotny dźwięk Bi Bi, oznacza to poprawne wejście w tryb.

Przy nieprawidłowym wprowadzeniu kodu stacja wyda czterokrotny dźwięk Bi Bi Bi Bi.

W trybie programowania jeśli nie zostanie wykonana żadna procedura w ciągu 30 sekund stacja powróci do trybu czuwania. Stacja wyda wtedy potrójny dźwięk Bi Bi Bi.

INFO:

*Wciśnięcie * podczas trybu programowania pozwala cofnąć do poprzedniego poziomu programowania lub zamknąć tryb programowania.*

2.1 Zmiana hasła administratora, publicznego hasła otwarcia oraz reset stacji zewnętrznej.

2.1.1 Zmiana publicznego hasła otwarcia:

Zaczepek: **011 # Nowe hasło # Nowe hasło #**

Brama: **022 # Nowe hasło # Nowe hasło #**

Hasło zaczepek:

Wejść w tryb programowania, wpisz **011 # Nowe hasło # Nowe hasło #** Hasło musi mieć 6 cyfr. Przy poprawnym zakodowaniu stacja wyda podwójny dźwięk Bi Bi.

Hasło Bramy:

Wejść w tryb programowania, wpisz **022 # Nowe hasło # Nowe hasło #** Hasło musi mieć 6 cyfr. Przy poprawnym zakodowaniu stacja wyda podwójny dźwięk Bi Bi.

Jak używać publicznego kodu:

Wpisz publiczny kod zaczepek lub bramy i zatwierdź #

2.1.2 Hasło administratora:

077 # Nowe hasło # Nowe hasło #

Wejść w tryb programowania, wpisz **077 # Nowe hasło # Nowe hasło #** Hasło musi mieć 6 cyfr. Przy poprawnym zakodowaniu stacja wyda podwójny dźwięk Bi Bi.

2.1.3 Reset, ustawienia fabryczne:

099 #

Wejść w tryb programowania, wpisz 099 #
Przy poprawnym resecie stacja wyda pojedynczy dźwięk Bi.

2.2 Ustawienia sposobu otwierania

300 # - Tylko karta

Wejść w tryb programowania, wpisz **300 #**

Przy poprawnym zakodowaniu stacja wyda podwójny dźwięk Bi Bi.

301 # - Karta lub hasło

Wejść w tryb programowania, wpisz **301 #**

Przy poprawnym zakodowaniu stacja wyda podwójny dźwięk Bi Bi.

302 # - Karta i hasło

Wejść w tryb programowania, wpisz **302 #**

Przy poprawnym zakodowaniu stacja wyda podwójny dźwięk Bi Bi.

2.3 Zmiana czasów otwarcia zaczepu i bramy

Zaczep/Brama: Wejść w tryb programowania, wybierz

2/4 + 001~150 (czas otwarcia) #

2 002 # Zaczep

Wejść w tryb programowania, wpisz **2 002 #** Przy poprawnym zakodowaniu stacja wyda podwójny dźwięk Bi Bi.

002 to czas otwarcia 2s.

4 002 # Brama

Wejść w tryb programowania, wpisz **4 002 #** Przy poprawnym zakodowaniu stacja wyda podwójny dźwięk Bi Bi.

002 to czas otwarcia 2s.

Przykład: *Chcąc zmienić czas otwarcia furtki na 5 sekund wpisz:*

** 999999 # 2 005 #*

2.4 Ustawienia trybów bezpieczeństwa

500 # - Tryb nieaktywny

Wejść w tryb programowania, wpisz **500 #** Przy poprawnym zakodowaniu stacja wyda podwójny dźwięk Bi Bi.

501 # - Tryb aktywny 1

Wejść w tryb programowania, wpisz **501 #** Przy poprawnym zakodowaniu stacja wyda podwójny dźwięk Bi Bi.

Opis trybu: Jeśli w ciągu 5 min, 10 razy zostanie wpisany zły kod lub niezakodowana karta, stacja zablokuje się na 2 minuty i wywoła powiadomienie na monitor.

502 # Tryb aktywny 2

Wejść w tryb programowania, wpisz **502 #** Przy poprawnym zakodowaniu stacja wyda podwójny dźwięk Bi Bi.

Opis trybu: Jeśli w ciągu 5 min, 10 razy zostanie wpisany zły kod lub niezakodowana karta, stacja uruchomi alarm dźwiękowy przez 1 minutę i wywoła powiadomienie na monitor.

2.5 Włączanie i wyłączanie publicznego kodu otwarcia

600 # - kod wyłączony, nieaktywny

Wejść w tryb programowania, wpisz **600 #**

Przy poprawnym zakodowaniu stacja wyda podwójny dźwięk Bi Bi.

601 # - kod włączony, aktywny

Wejść w tryb programowania, wpisz **601 #**

Przy poprawnym zakodowaniu stacja wyda podwójny dźwięk Bi Bi.

2.6 Dodawanie kart, breloków

7 000 - 199

Wejść w tryb programowania, wpisz 7 i nr karty od **000** do **199 #**. Stacja wyda podwójny dźwięk Bi Bi. - **Zbliź niezakodowaną kartę.** Przy poprawnym zakodowaniu stacja wyda podwójny dźwięk Bi Bi. Jeśli potrzebujesz zakodować kolejne karty, wprowadź kolejny nr karty # i zbliź kolejną niezakodowaną kartę.

Przykład:

* 999999 # 7 **000 #** zbliź kartę **001 #** zbliź kartę **002 #** zbliź kartę **003 #** zbliź kartę itd.

2.7 Usuwanie kart, breloków

Usuwanie przez nr karty: 8 000 - 199 #

Wejść w tryb programowania, wpisz 8 i nr karty od **000** do **199 #**. Przy poprawnym usunięciu stacja wyda potrójny dźwięk Bi Bi Bi.

Usuwanie przez zbliżenie karty: 8 999 # zbliź kartę

Wejść w tryb programowania, wpisz **8999 #** i zbliź kartę. Przy poprawnym usunięciu stacja wyda pojedynczy dźwięk Bi.

Usuwanie wszystkich kart: 8 888 #

Wejść w tryb programowania, wpisz **8888 #**. Przy poprawnym usunięciu stacja wyda potrójny dźwięk Bi Bi Bi.

2.8 Czas podświetlenia klawiatury po zmroku

Domyślnie podświetlenie klawiatury automatycznie włącza się po zmroku. Można zmienić czas podświetlenia po ostatnim naciśnięciu klawisza od 01 do 99 sekund. Ustawienie czasu na 00 włącza automatyczne podświetlenie.

Wejść w tryb programowania, wpisz **1xx #** (**xx** to czas w sekundach np. 08)

Przykład: Chcąc zmienić czas podświetlenia na 8 sekund wpisz:
* 999999 # 1 08 #

1. Zmiana hasła karty, breloka

(zmiana kodu otwarcia na 4 cyfrowy)

* zbliź zakodowaną kartę, wprowadź stare hasło # nowe hasło #
nowe hasło #

W trybie gotowości wybierz * **zbliź kartę, wpisz 0000 # nowe hasło # nowe hasło #**

Przy poprawnym zakodowaniu stacja wyda podwójny dźwięk Bi Bi.

Pierwsze domyślne hasło każdej karty to 0000, które służy tylko do ustalenia nowego kodu, ten kod nie otwierania zaczepu.

Nowe hasło karty musi się składać z 4 cyfr.

2. Otwieranie kartą, brelokiem

W trybie gotowości zbliź zakodowaną kartę w obszar czytnika stacji. Przy otwarciu symbol dzwonka zaświeci się na zielono

Otwieranie hasłem

W trybie gotowości wpisz 6 cyfrowy kod publiczny lub 6 cyfrowy kod karty, breloka i zatwierdź #

Przy otwarciu symbol dzwonka zaświeci się na zielono

Otwieranie jeśli sposób otwierania jest ustawiony na Karta i hasło

W trybie gotowości zbliź zakodowaną kartę, następnie wprowadź 6 cyfrowe hasło przypisane do tej karty i zatwierdź #.

Jeśli brelok i hasło do niego są poprawne, stacja otworzy zamek i symbol dzwonka zaświeci się na zielono.

3. Przywracanie do ustawień fabrycznych jeśli kod administratora został zapomniany

Reset kodu administratora przywracany jest z pozycji monitora w opcjach zaawansowanych. Po resecie kod to 999999.

MONTAŻ

Montaż natynkowy

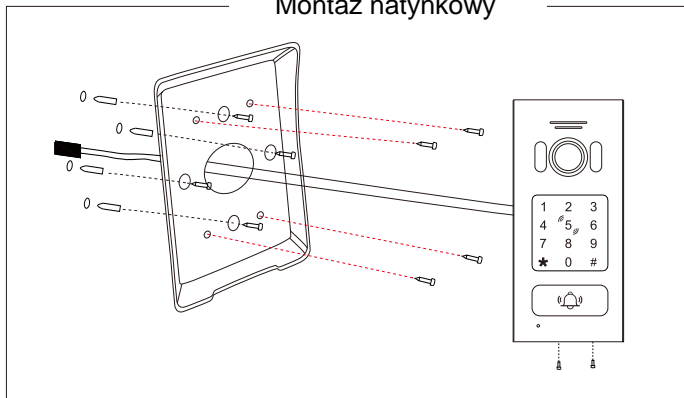

ZAWARTOŚĆ ZESTAWU

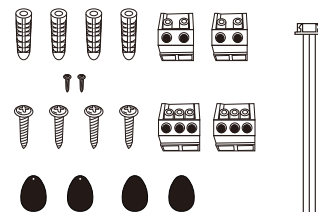
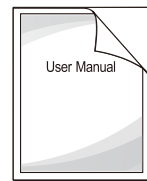
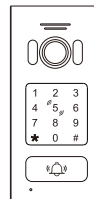

- Stacja zewnętrzna ----- 1szt
- Kołki rozporowe ----- 4szt
- Śruby ----- 6szt
- Przewód 3PIN ----- 1szt
- Konektor 2PIN ----- 2szt
- Konektor 3PIN ----- 2szt
- Karta, brelok RFID ----- 4szt
- Instrukcja ----- 1szt

MONTAŻ STACJI ZEWNĘTRZNEJ

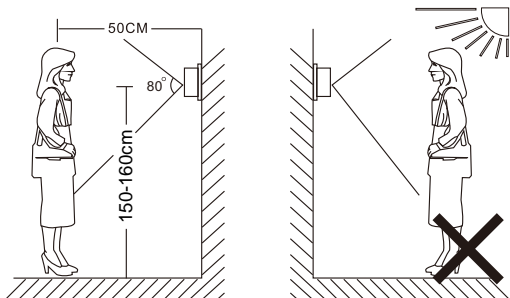

INFO:

- Unikaj instalacji urządzenia w pobliżu silnego promieniowania np. silniki prądu przemiennego itp.
- Konserwację powinien wykonywać wykwalifikowany technik.
- Unikaj mocnego wstrząsania, upadków i kolizji, w przeciwnym razie wewnętrzne elementy mogą zostać uszkodzone.
- Nie wystawiaj kamery zewnętrznej na silne światło lub słońce.
- Nie instaluj stacji zewnętrznej w otoczeniu mocnego bezpośredniego działania promieni słonecznych, dużej wilgoci, wysokiej temperatury, w mocno zakurzonych pomieszczeniach oraz w otoczeniu żrących chemikaliów.
- Wybierz najbardziej odpowiednią pozycję, w której kamera znajduje się na wysokości oczu użytkownika.
- Wyłączyć zasilanie przed instalacją.
- Instaluj więcej niż 30 cm od źródła prądu zmiennego, aby uniknąć zakłóceń zewnętrznych.
- Trzymaj z dala od wody i pola magnetycznego.